

ALZADO: Vista lado operador

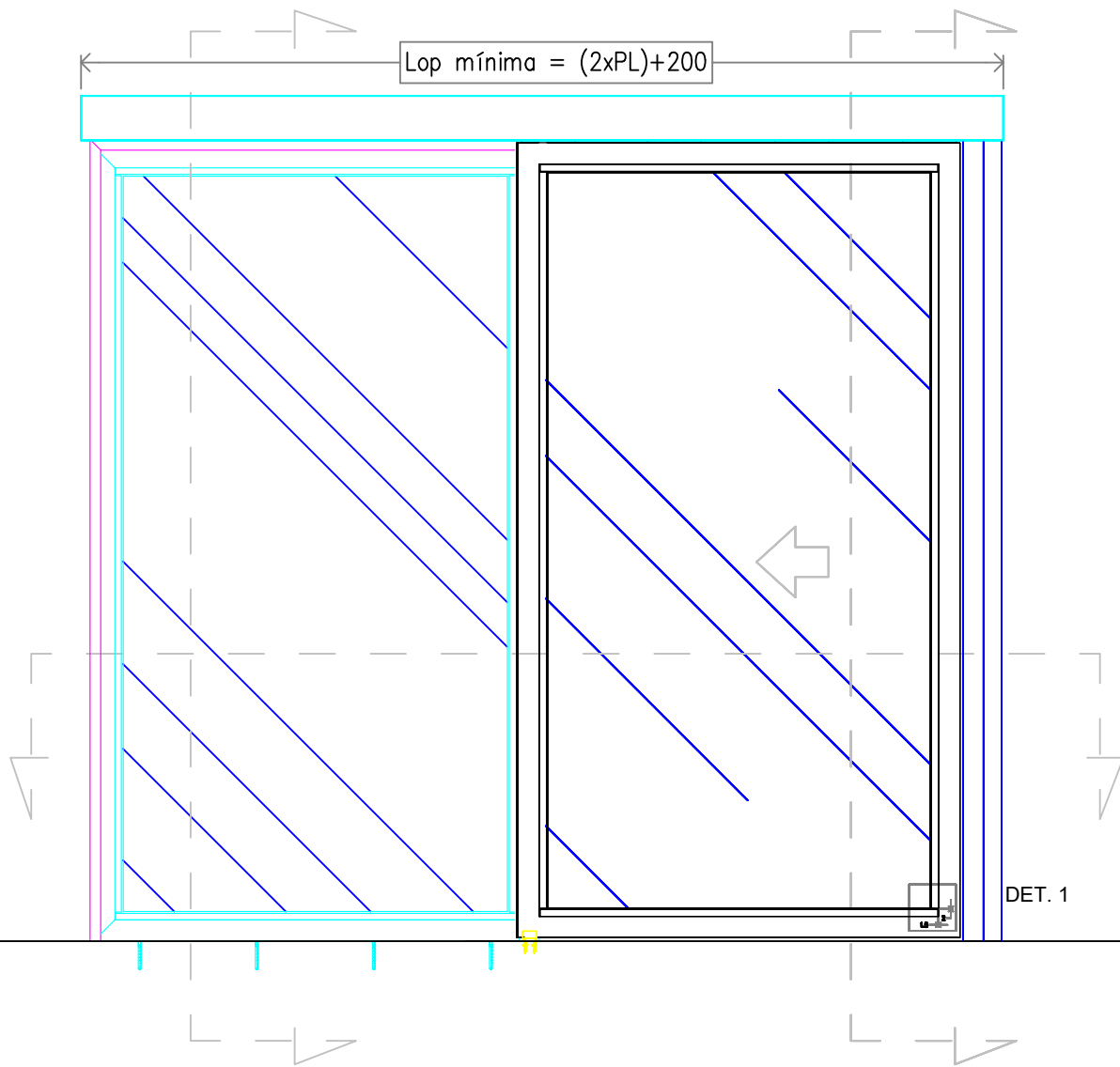

SECCIÓN VERTICAL, FUNCIÓN FRONTAL

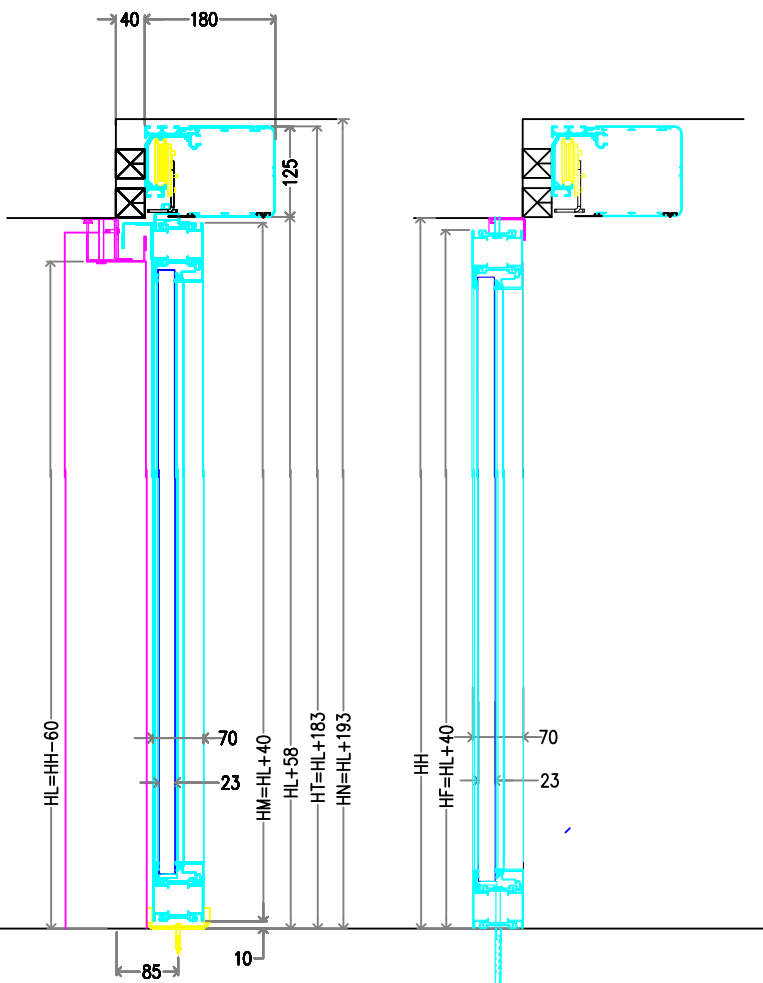

SECCIÓN HORIZONTAL

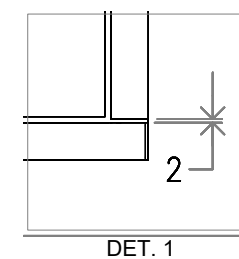
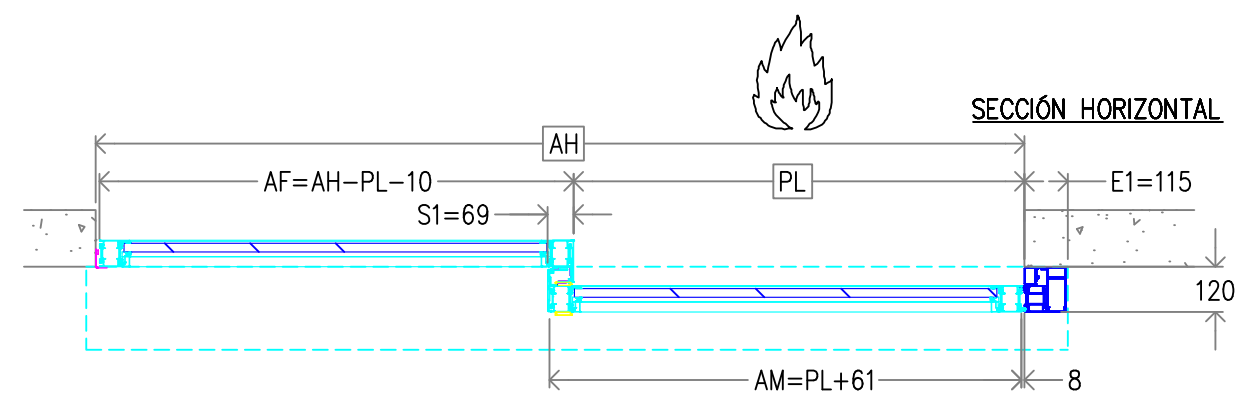

- AF ANCHO FIJO
- AH ANCHO DE HUECO
- AM ANCHO HOJA MÓVIL
- AT ANCHO TOTAL
- HF ALTO HOJA FIJA
- HH ALTURA DE HUECO
- HL ALTURA LIBRE
- HM ALTURA HOJA MÓVIL
- HT ALTURA TOTAL
- HN ALTURA NECESARIA
- Lop LONGITUD OPERADOR
- PL PASO LIBRE
- S1 SOLAPE MÓVIL
- E1 ENCUENTRO PARED

NOTA: PL y HL mínimos y máximos posibles de acuerdo a los datos reflejados en la ficha técnica del producto

			15/04/2021	Chisco Fdez.	Chisco Fdez.
Rev.	Nota de mod.	Descripción	Fecha aprobado	Realizado por	Aprobado por
Proyecto:					manusa
Descripción					
CORREDERA LATERAL IZQUIERDA OPER. VISIO 125 HOJAS H70-EI60 MOVIL C/F					
				Escala: 1:50	Nº Hojas: 1/1
				Código	Rev.
				OV-125-H70-FM	001

ALZADO: Vista lado operador

Lop mínima = $(2 \times PL) + 270$

SECCIÓN VERTICAL, FUNCIÓN FRONTAL

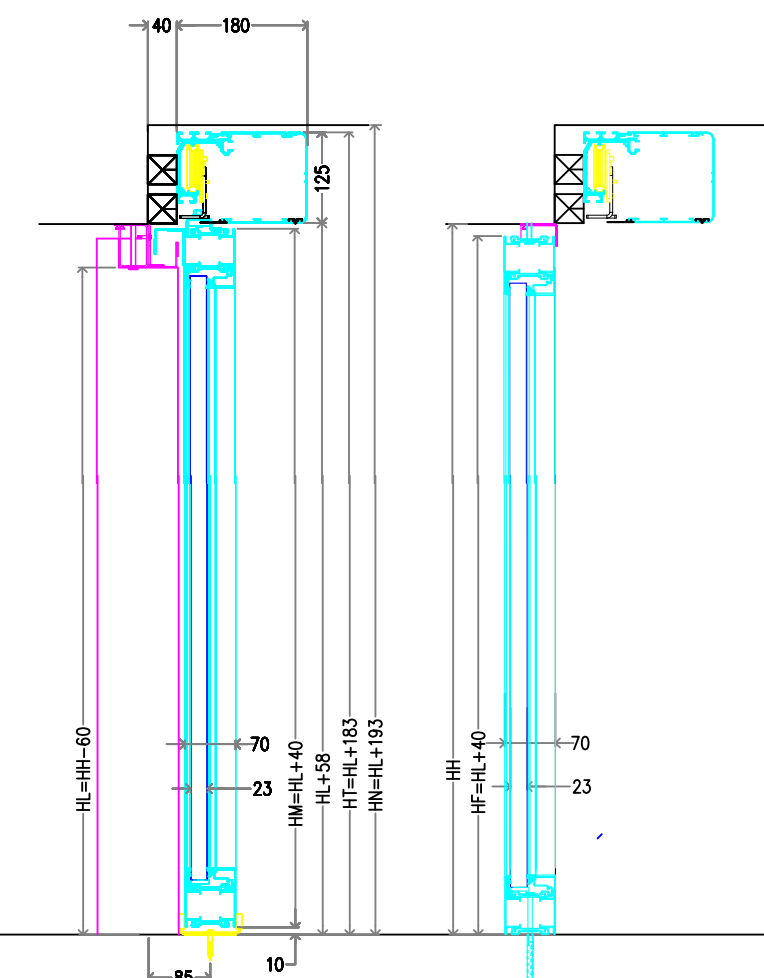

DET. 1

SECCIÓN HORIZONTAL

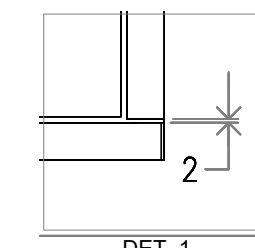
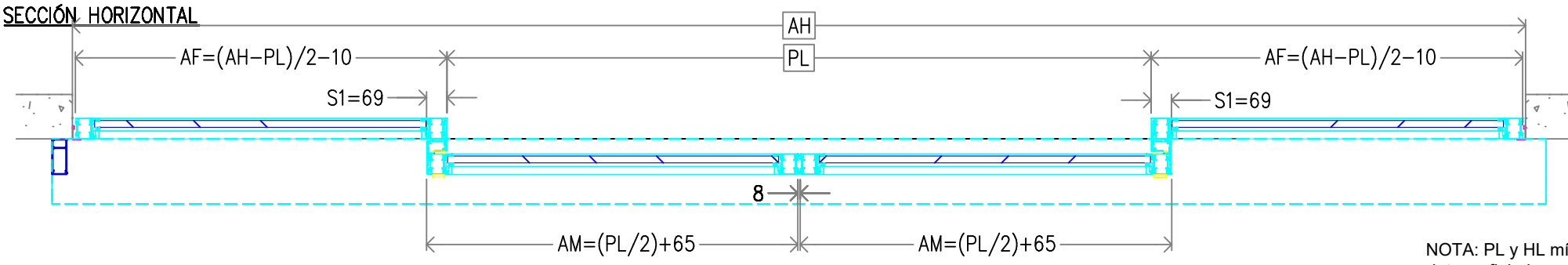

DET. 1

- AF ANCHO FIJO
- AH ANCHO DE HUECO
- AM ANCHO HOJA MÓVIL
- AT ANCHO TOTAL
- HF ALTO HOJA FIJA
- HH ALTURA DE HUECO
- HL ALTURA LIBRE
- HM ALTURA HOJA MÓVIL
- HT ALTURA TOTAL
- HN ALTURA NECESARIA
- Lop LONGITUD OPERADOR
- PL PASO LIBRE
- S1 SOLAPE MÓVIL
- E1 ENCUENTRO PARED

NOTA: PL y HL mínimos y máximos posibles de acuerdo a los datos reflejados en la ficha técnica del producto

Rev.	Nota de mod.	Descripción	15/04/2021	Chisco Fdez.	Chisco Fdez.
			Fecha aprobado	Realizado por	Aprobado por
Proyecto:					
Descripción					
CORREDERA CENTRAL OPER. VISIO 125 HOJAS H70-EI60 MOVIL C/F					
			Escala: 1:50	Nº Hojas: 1/1	A3
			Código	OV-125-H70-FMMF	Rev.
					001

ALZADO: Vista lado operador

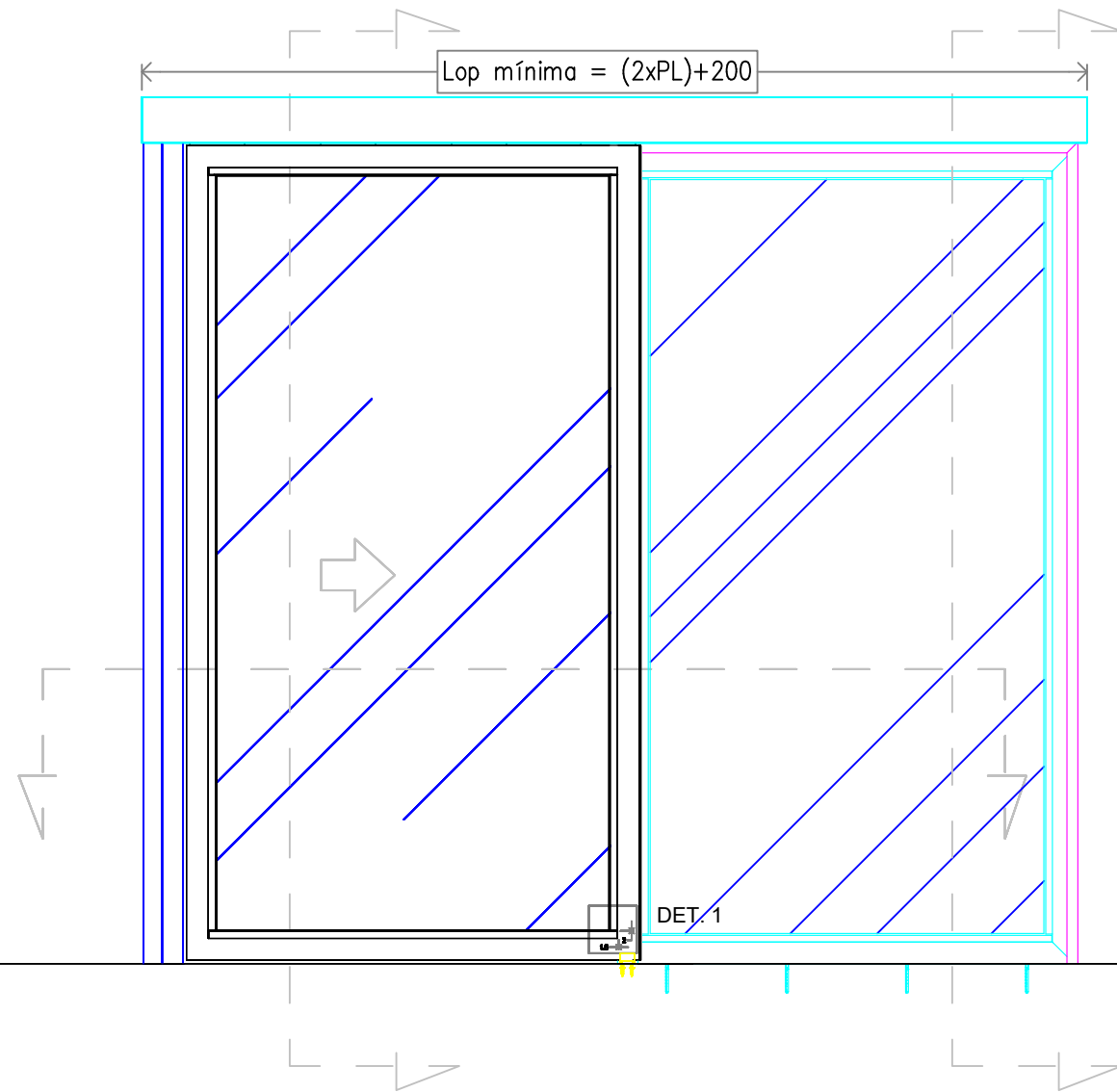

SECCIÓN VERTICAL, FUNCIÓN FRONTAL

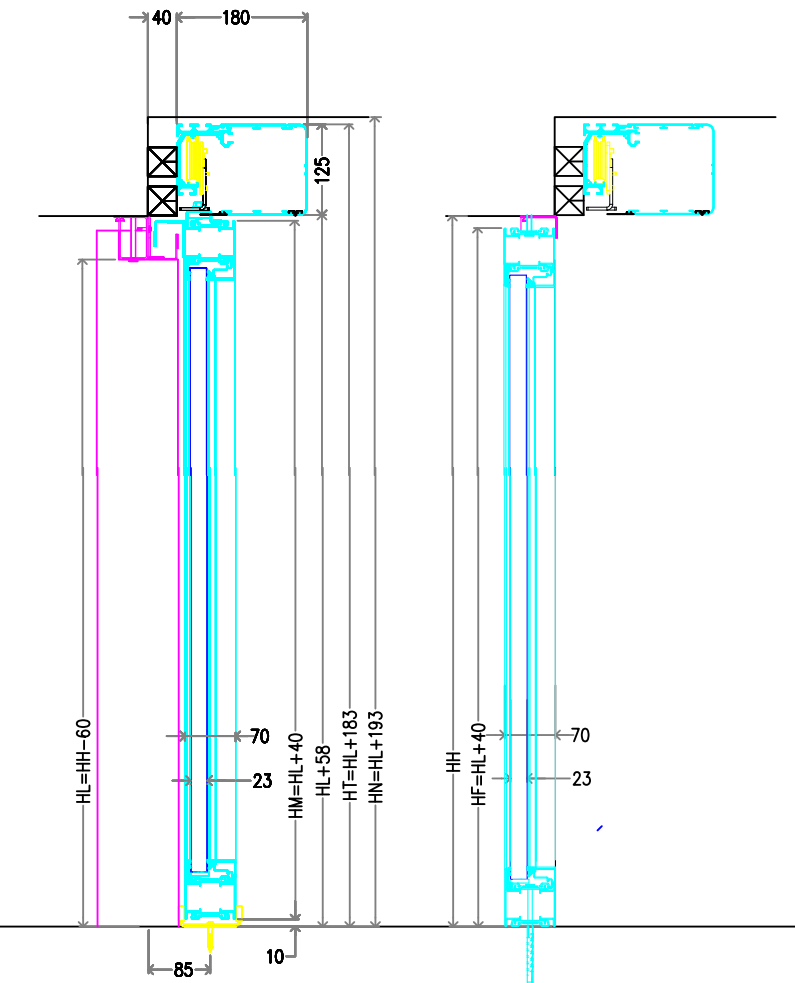

SECCIÓN HORIZONTAL

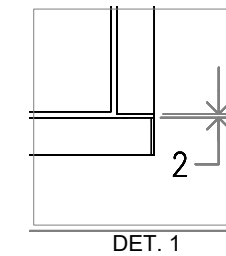
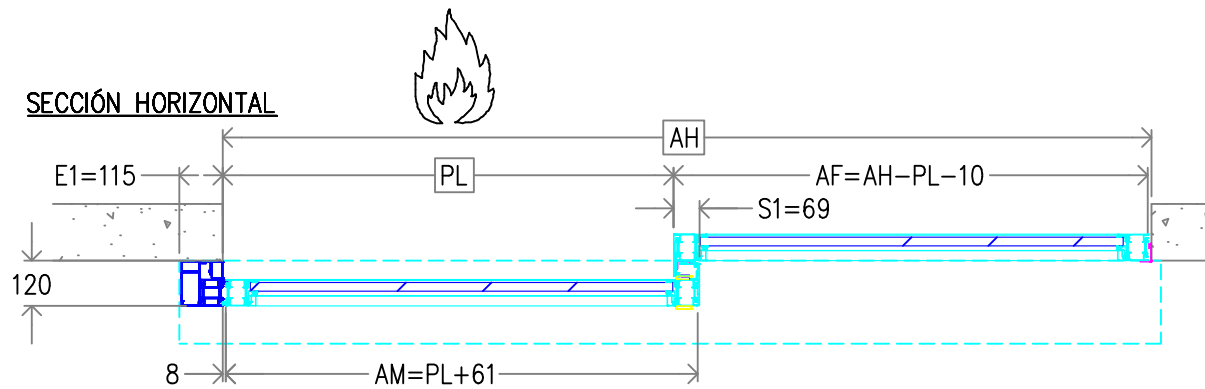

- AF ANCHO FIJO
- AH ANCHO DE HUECO
- AM ANCHO HOJA MÓVIL
- AT ANCHO TOTAL
- HF ALTO HOJA FIJA
- HH ALTURA DE HUECO
- HL ALTURA LIBRE
- HM ALTURA HOJA MÓVIL
- HT ALTURA TOTAL
- HN ALTURA NECESARIA
- Lop LONGITUD OPERADOR
- PL PASO LIBRE
- S1 SOLAPE MÓVIL
- E1 ENCUENTRO PARED

NOTA: PL y HL mínimos y máximos posibles de acuerdo a los datos reflejados en la ficha técnica del producto

Rev.	Nota de mod.	Descripción	15/04/2021 Fecha aprobado	Chisco Fdez. Realizado por	Chisco Fdez. Aprobado por
Proyecto: Descripción CORREDERA LATERAL DERECHA OPER. VISIO 125 HOJAS H70-EI60 MOVIL C/F					
Escala: 1:50 Código: OV-125-H70-MF					

ALZADO: Vista lado operador

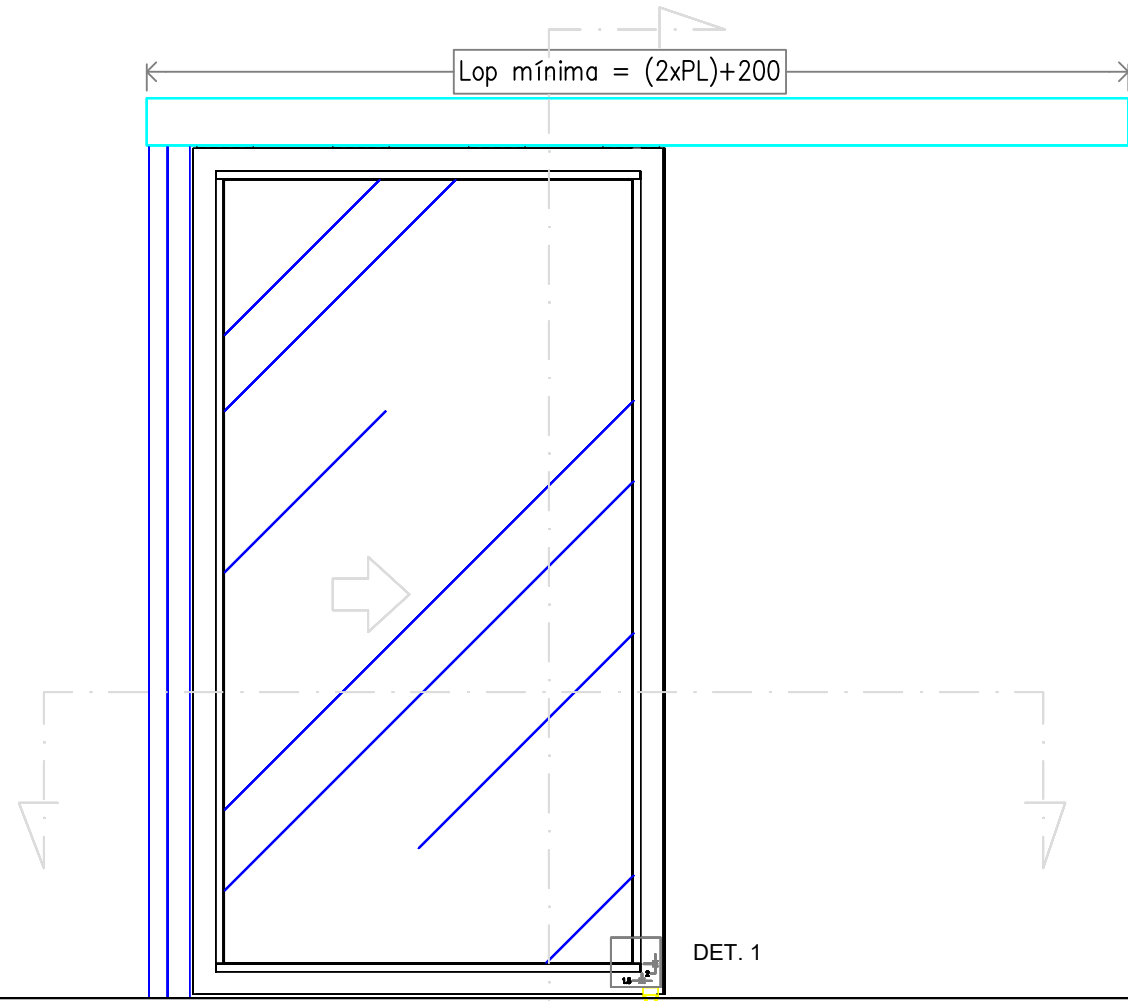

SECCIÓN VERTICAL FIJACIÓN FRONTAL

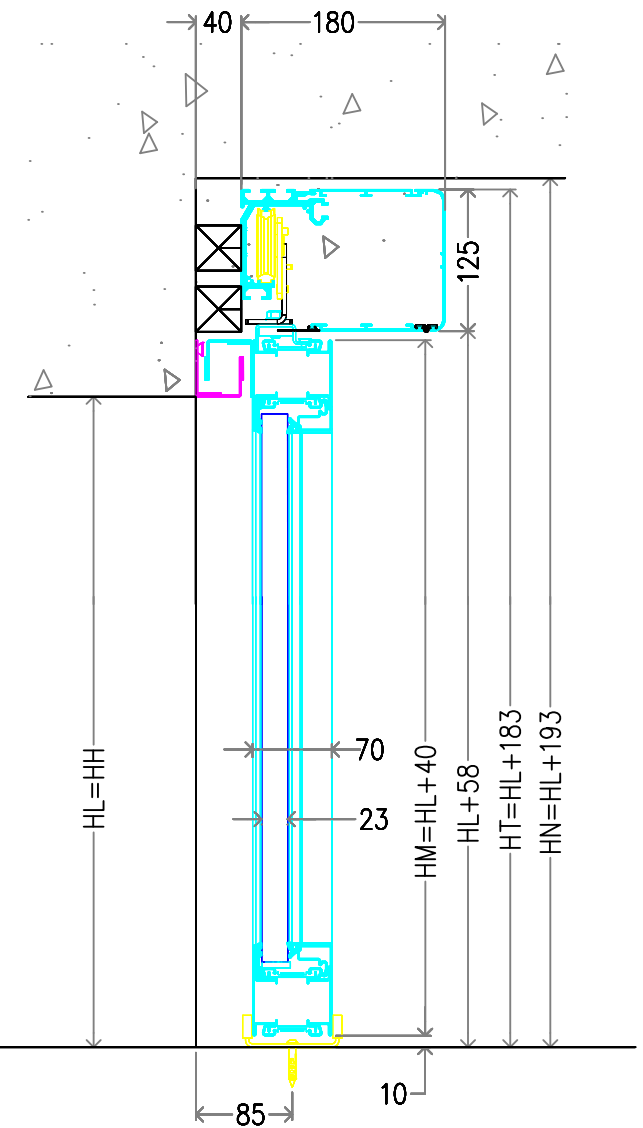

SECCIÓN HORIZONTAL

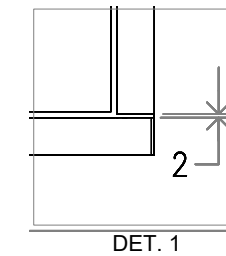
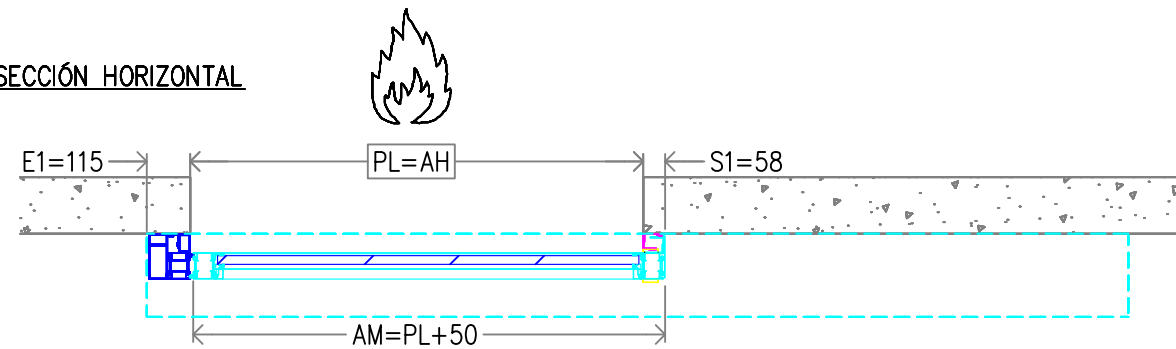

- AF ANCHO FIJO
- AH ANCHO DE HUECO
- AM ANCHO HOJA MÓVIL
- AT ANCHO TOTAL
- HF ALTO HOJA FIJA
- HH ALTURA DE HUECO
- HL ALTURA LIBRE
- HM ALTURA HOJA MÓVIL
- HT ALTURA TOTAL
- HN ALTURA NECESARIA
- Lop LONGITUD OPERADOR
- PL PASO LIBRE
- S1 SOLAPE MÓVIL
- E1 ENCUENTRO PARED

NOTA: PL y HL mínimos y máximos posibles de acuerdo a los datos reflejados en la ficha técnica del producto

Rev.	Nota de mod.	Descripción	06/07/2106 Fecha aprobado	Chisco Fdez. Realizado por	Chisco Fdez. Aprobado por
Proyecto: Descripción			 Escala: 1:50 Nº Hojas: 1/1 A3 Código Rev. OV-125-H70-MX 1		
CORREDERA LATERAL DERECHA					
OPER. VISIO 125					
HOJAS H70-EI60 MOVIL					

ALZADO: Vista lado operador

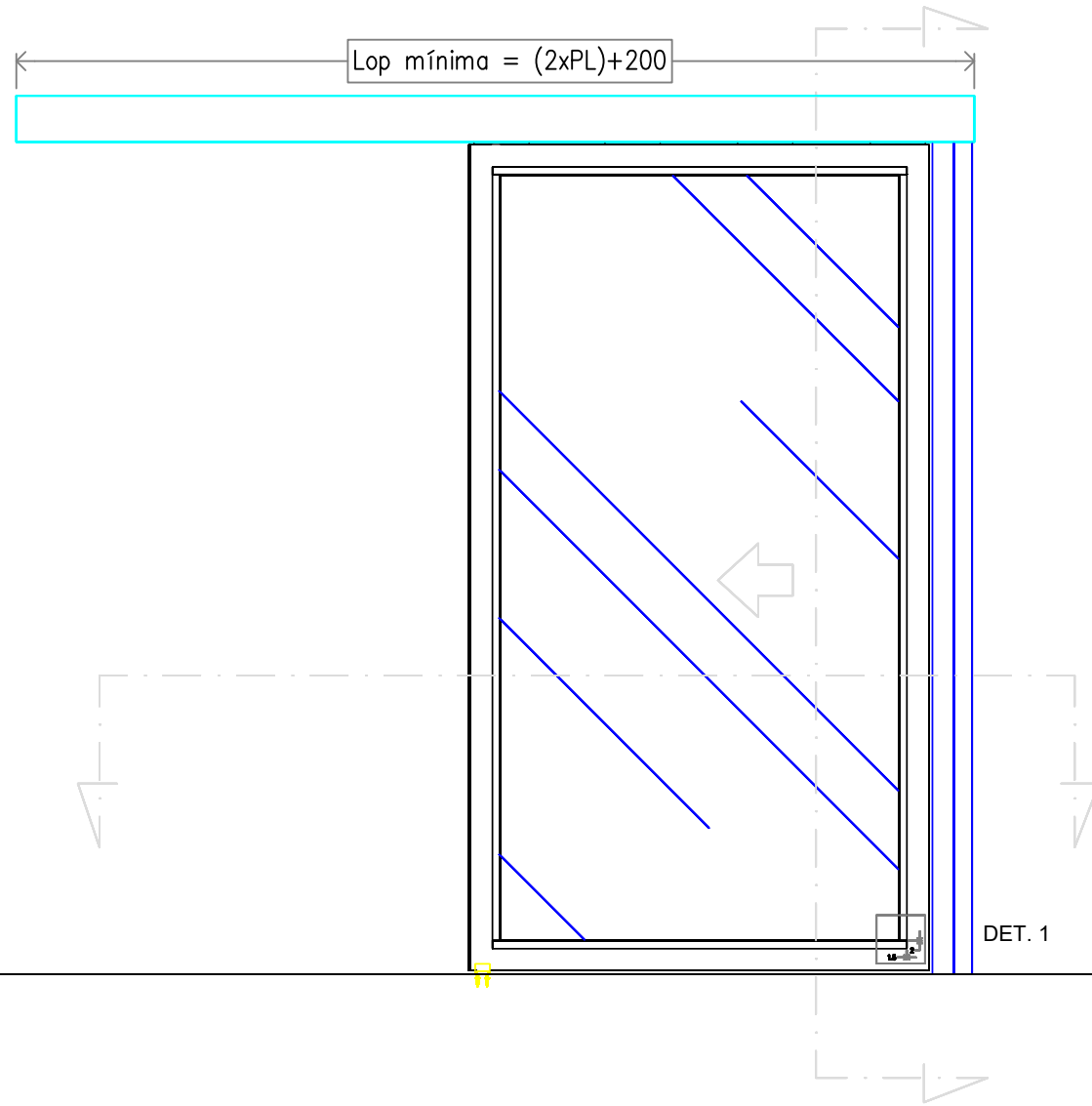

SECCIÓN VERTICAL FIJACIÓN FRONTAL

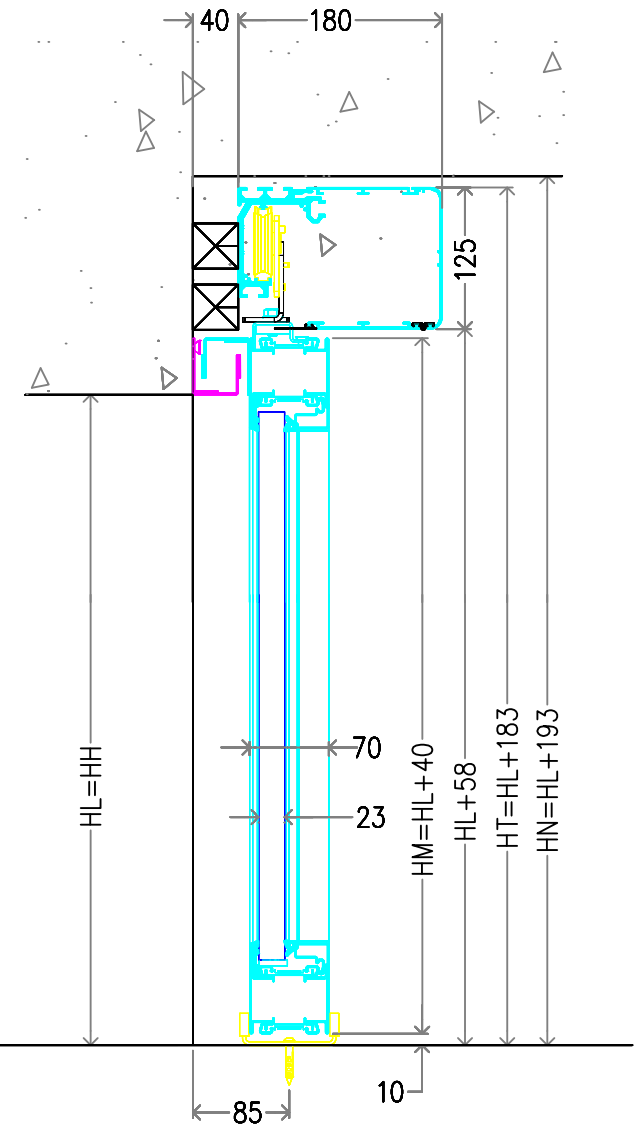

SECCIÓN HORIZONTAL

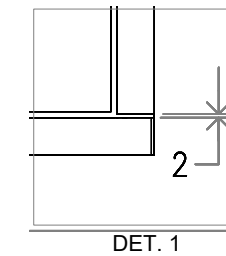
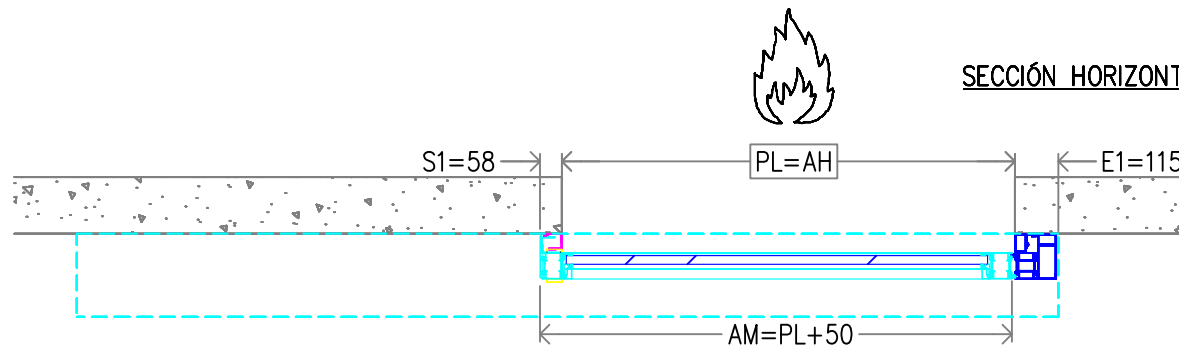

- AF ANCHO FIJO
- AH ANCHO DE HUECO
- AM ANCHO HOJA MÓVIL
- AT ANCHO TOTAL
- HF ALTO HOJA FIJA
- HH ALTURA DE HUECO
- HL ALTURA LIBRE
- HM ALTURA HOJA MÓVIL
- HT ALTURA TOTAL
- HN ALTURA NECESARIA
- Lop LONGITUD OPERADOR
- PL PASO LIBRE
- S1 SOLAPE MÓVIL
- E1 ENCUENTRO PARED

NOTA: PL y HL mínimos y máximos posibles de acuerdo a los datos reflejados en la ficha técnica del producto

Rev.	Nota de mod.	Descripción	06/07/2016 Fecha aprobado	Chisco Fdez. Realizado por	Chisco Fdez. Aprobado por
Proyecto: Descripción CORREDERA LATERAL IZQUIERDA OPER. VISIO 125 HOJAS H70-EI60 MOVIL					Escala: 1:50
					Nº Hojas: 1/1
				Código OV-125-H70-XM	Rev. 1

ALZADO: Vista lado operador

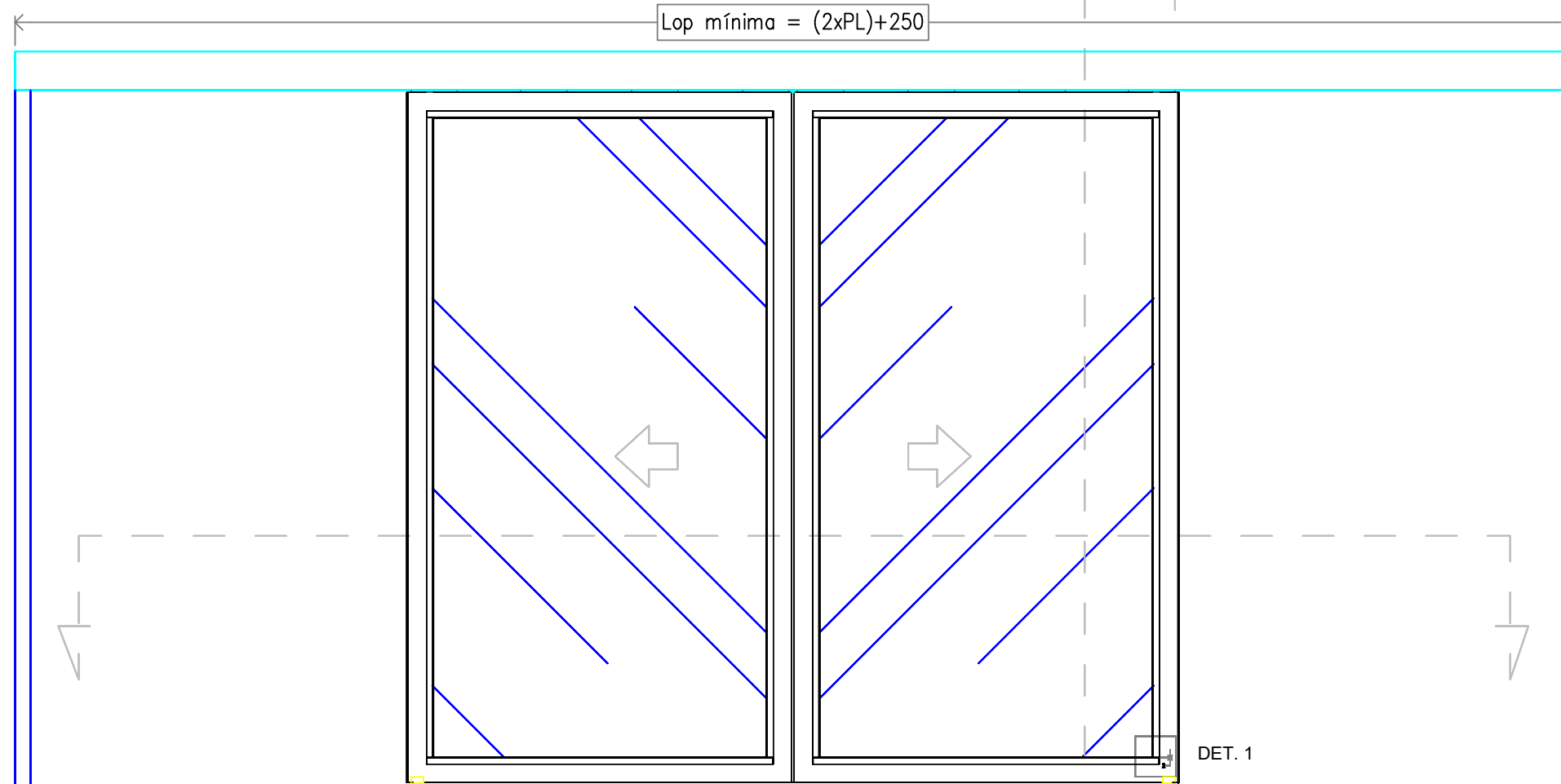

SECCIÓN VERTICAL FIJACIÓN FRONTAL

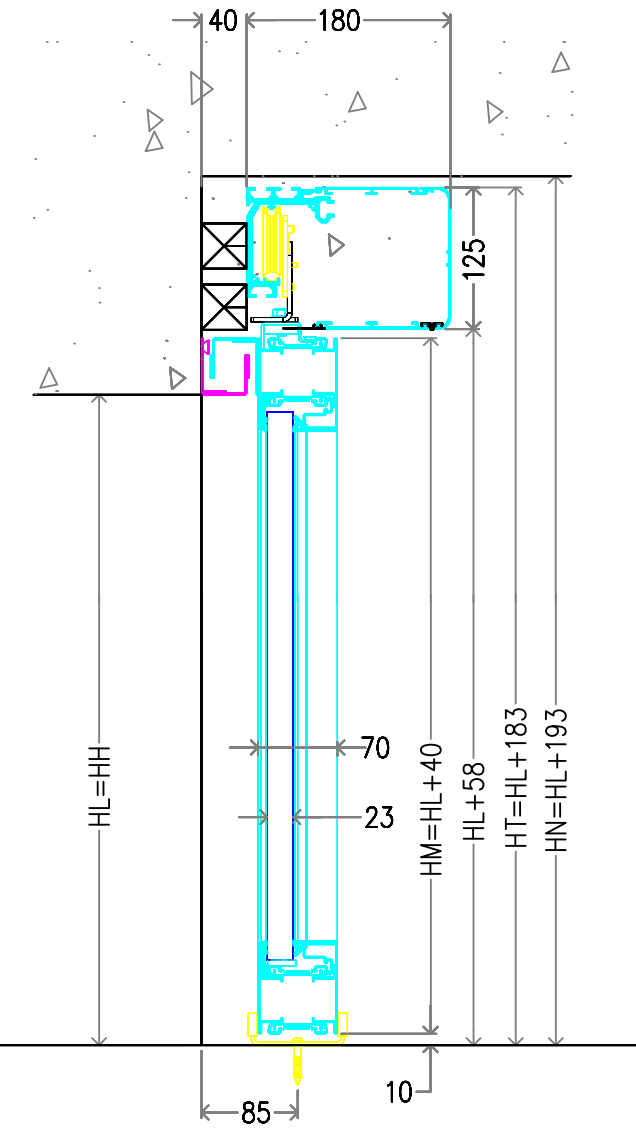

SECCIÓN HORIZONTAL

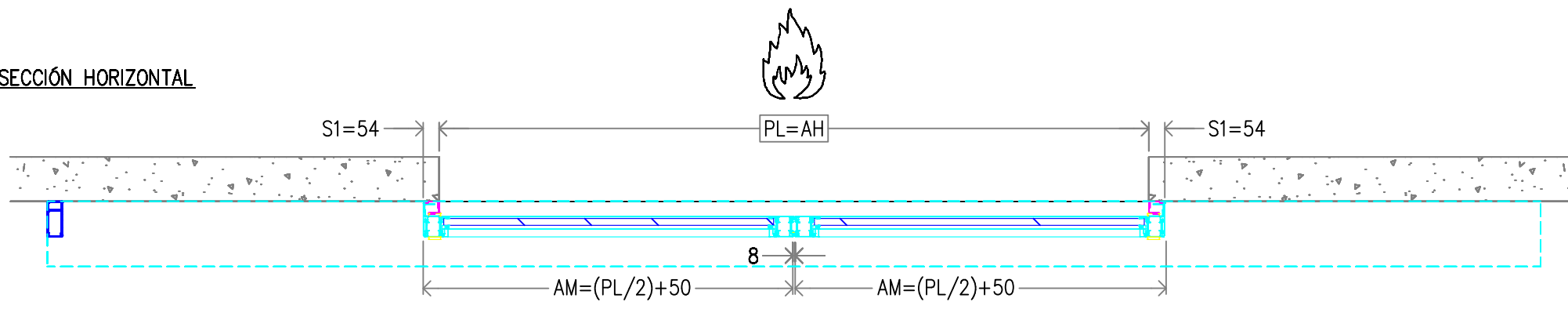

- AF ANCHO FIJO
- AH ANCHO DE HUECO
- AM ANCHO HOJA MÓVIL
- AT ANCHO TOTAL
- HF ALTO HOJA FIJA
- HH ALTURA DE HUECO
- HL ALTURA LIBRE
- HM ALTURA HOJA MÓVIL
- HT ALTURA TOTAL
- HN ALTURA NECESARIA
- Lop LONGITUD OPERADOR
- PL PASO LIBRE
- S1 SOLAPE MÓVIL
- E1 ENCUENTRO PARED

NOTA: PL y HL mínimos y máximos posibles de acuerdo a los datos reflejados en la ficha técnica del producto

Rev.	Nota de mod.	Descripción	06/07/2016	Chisco Fdez.	Chisco Fdez.
			Fecha aprobado	Realizado por	Aprobado por
Proyecto:					
Descripción					
CORREDERA CENTRAL					
OPER. VISIO 125					
HOJAS H70-EI60 MOVIL			Escala: 1:50	Nº Hojas: 1/1	A3
			Código	Rev.	
			OV-125-H70-XMMX	1	